

D.Schaltplan

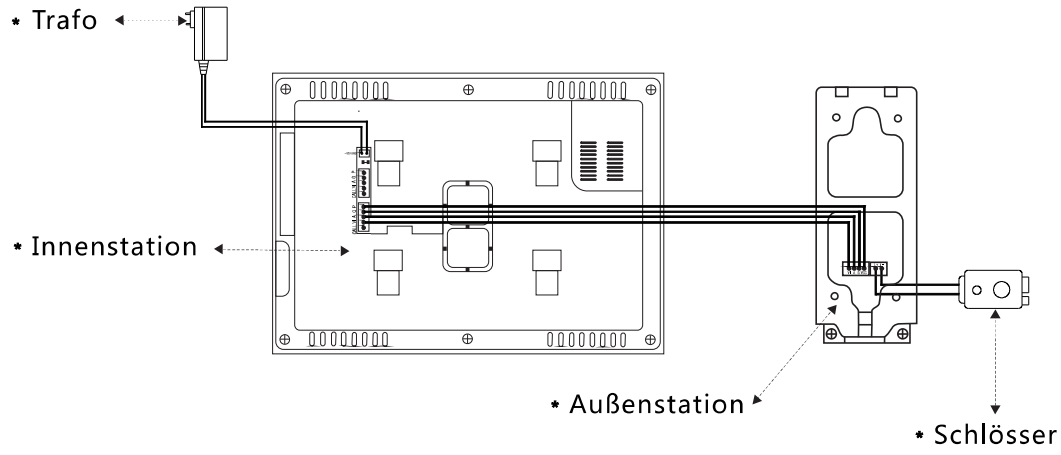

Video-Türsprechanlage

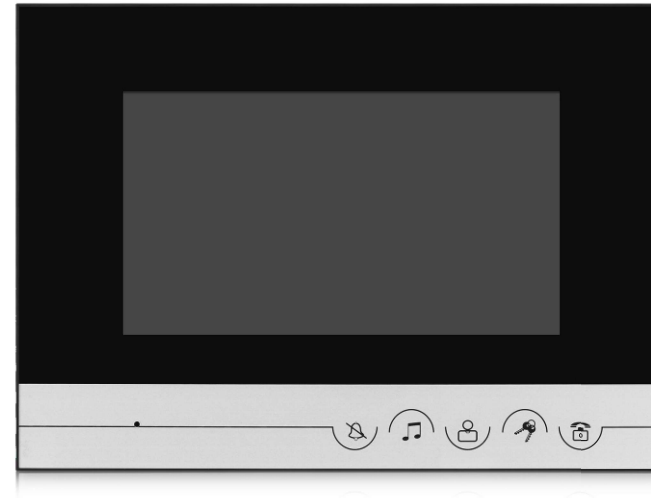

E.Installationsdiagramm

a. Außenstation

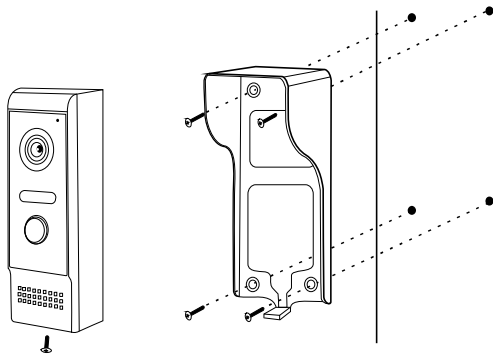

b. Innenstation

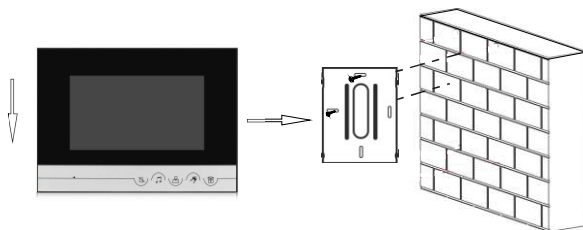

A.Packliste

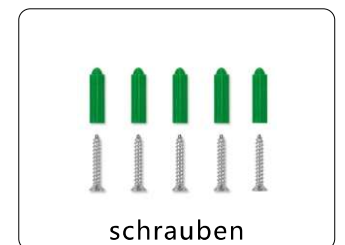
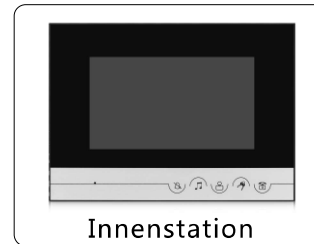

B. Inneneinheit

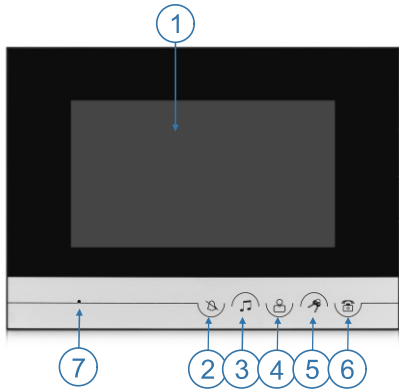

- ①. Farb-LCD-Anzeige
- ②. Mute-Taste DND
- ③. Musiklautstärke-& Klingelton-Taste
- ④. Überwachung-Taste
- ⑤. Entsperrung-Taste
- ⑥. Freihändige Videotelefonie-Taste
- ⑦. Mikrofon
- ⑧. Bildschirm Farbkontrast-Einstellungstaste
- ⑨. Bildschirmhelligkeit Einstellungstaste
- ⑩. Sprechlautstärke Einstellungstaste



- ⑪. DC15V Power Interface
- ⑫. Außeneinheit Verbindungsbuchse

(Die zwei Buchsen haben gleiche Funktion, die eine wird mit Türmaschine verbindet, die andere wird mit die andere Innereinheit verbindet; die grüne Leitung von 5P-Buchse ist die Kommunikationsleitung der Innereinheit, mit ihr kann Innensprech erreicht werden)

a. Knopfeinstellung

Sie können die Folgenden einstellen , wenn Sie den Knopf drehen

1. Bildschirmhelligkeit
2. Bildschirmfarbe
3. Sprechlautstärke

b. Lautstärke und Langezeit des Klingeltons, Mute-Einstellung

1. Klingeltonwechseln

Im Standby-Modus der Innereinheit, Sie drücken zuerst die 'Monitor' -Taste, um den Bildschirm zu öffnen, dann drücken Sie 'Musik' -Taste, dann können Sie den Klingelton wechseln. Es gibt insgesamt 25 Klingeltöne mit verschiedener Längezeit: Wenn Sie einen anderen Klingelton hören möchten, drücken Sie noch einmal 'Musik' Taste; Wenn Sie die 'Musik' Taste nicht mehr drücken, ist der letzte Klingelton Sie hören der ausgewählte Klingelton.

2. Lautstärke-Einstellung

Im Standby-Modus der Innereinheit, Sie drücken zuerst die 'Monitor' -Taste, um den Bildschirm zu öffnen, dann drücken Sie 'Musik' -Taste. Klingeltöne haben drei Lautstärkeeinstellungen, Sie drücken 'Musik' Taste 2-Sekunden-lang, die Lautstärke zu einstellen.

3. Mute-Einstellung

Im Standby-Modus der Innereinheit, Sie drücken zuerst die 'Monitor' Taste, um den Bildschirm zu öffnen, dann drücken Sie 'Mute' -Taste für 3 Sekunden, danach wird der Klingelton ausgeschaltet oder aktiviert. Die Bildschirmanzeige wird nicht betroffen.

Nach dem Ausschalten werden alle Klingeltoneinstellungen auf die Werkseinstellungen zurückgesetzt.

c. Die Innereinheit Parameter

1. Stromversorgung: Aufnahme AC100-240V Abgabe DC15V1500mA
2. Leistung: Standby-Modus ≤1W Arbeits-Modus ≤10W
3. Bildschirm: 7" Farb-TFT-LCD-Bildschirm Auflösung 800*480
4. Verbindungsmethode: 4 Kerndraht RVV4*0.5mm (oder 5 Kerndraht für Innereinheit)
5. Videosignal: 1VP-P
6. Regelmäßige Zeit: Monitor: 15 Sekunden Sprechen: 1 Minute
7. Arbeitstemperatur: -20°C - +60°C
8. Klingelton: 25 Akkordmusik-Klingeltöne

C. Außenstation

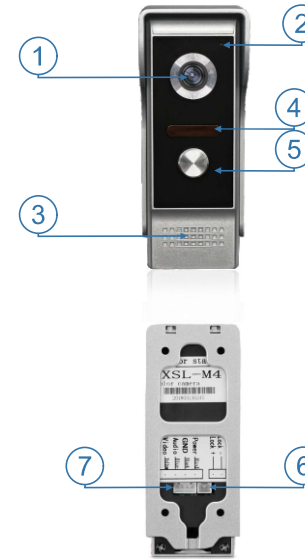

- ①. HD-Kamera mit 700 Zeilen
- ②. Mikrofon
- ③. Lautsprecher
- ④. Nachtlicht (Beleuchtungsstärke LED)
- ⑤. Ruftaste

- ⑥. 2P elektronische Lock-Buchse
- ⑦. 4P Innereinheit Verbindungsbuchse

a. Außereinheit Parameter

1. Leistung: Standby-Modus 0W Arbeits-Modus ≤2W
2. Kamera: HD-Kamera mit 700 Zeilen
3. Nachtsicht-Funktion: Weiße Leuchtröhre, Beleuchtung-Hintergrundbeleuchtungskompensation
4. Arbeitstemperatur: -30°C - +60°C
5. Maschinengröße